

Классический
выключатель LS 990



С 1968 года

Что такое классика?

Истинная классика, как говорят, является продуктом другой эпохи, который легко выдерживает любую тенденцию. Классика имеет совершенную форму. Она легко адаптируется к новым условиям и требованиям — лишь с минимальными изменениями. Настоящая классика устанавливает стандарты. Она универсальна, вне времени и не превзойдена по сегодняшний день.

Рейхстаг, Берлин

Архитектор: Foster + Partners, Лондон

Оборудован JUNG LS 990 в светло-сером цвете.



12

Беседа: Гаральд Юнг и дизайнер Герберт В. Рихтер

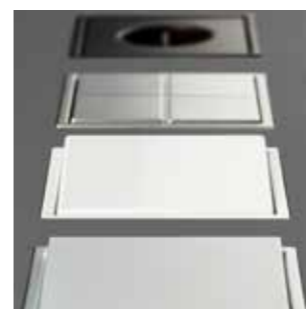

34

Классика, отличающаяся многообразием



60

Выключатель покоряет сферу архитектуры

ОГЛАВЛЕНИЕ

Выключатель LS 990	04
Появление классического выключателя	08
Беседа: Гаральд Юнг и дизайнер Герберт В. Рихтер	12
Выключатель, розетка	16
Усовершенствование классического выключателя	24
Классика, отличающаяся многообразием	34
Беседа: Тилль Шнайдер	48
Новая концепция классического выключателя	54
Выключатель покоряет сферу архитектуры	60
Беседа: Вольфрам Путц	70
Предприятие	76

Неподвластный времени с 1968 года

LS 990 – это классика среди выключателей. Появившись на рынке еще в 1968 году, эта модель и спустя 50 лет не перестает поражать своей элегантностью, неподвластной времени. Архитекторы и застройщики по сей день не перестают восхищаться ее эстетичной компактной формой и удобством обслуживания благодаря ровным поверхностям и понятной конструкции.



Строгий минималистичный дизайн, невероятная органичность или чувственная роскошь: благодаря сдержанному оформлению и классической форме LS 990 вписывается в любую архитектурную концепцию. Множество вариантов исполнения из пластика или натурального металла, а также разнообразие цветов способствуют широкому диапазону использования.

Особняк Дуйсбург, Дуйсбург

Архитектор: Drusche und Grosser Architekten BDA, Дуйсбург
Оборудован JUNG LS 990 в цветах палитры
Les Couleurs® Le Corbusier,
32140 ombre naturelle 31.



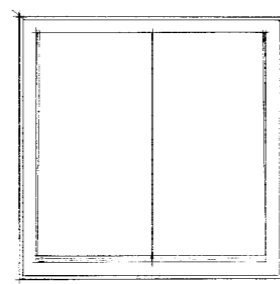
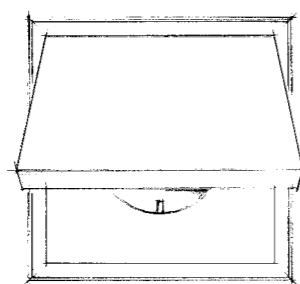
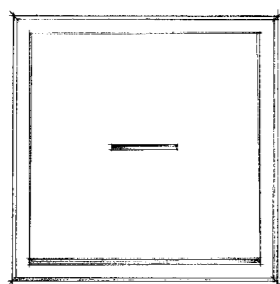
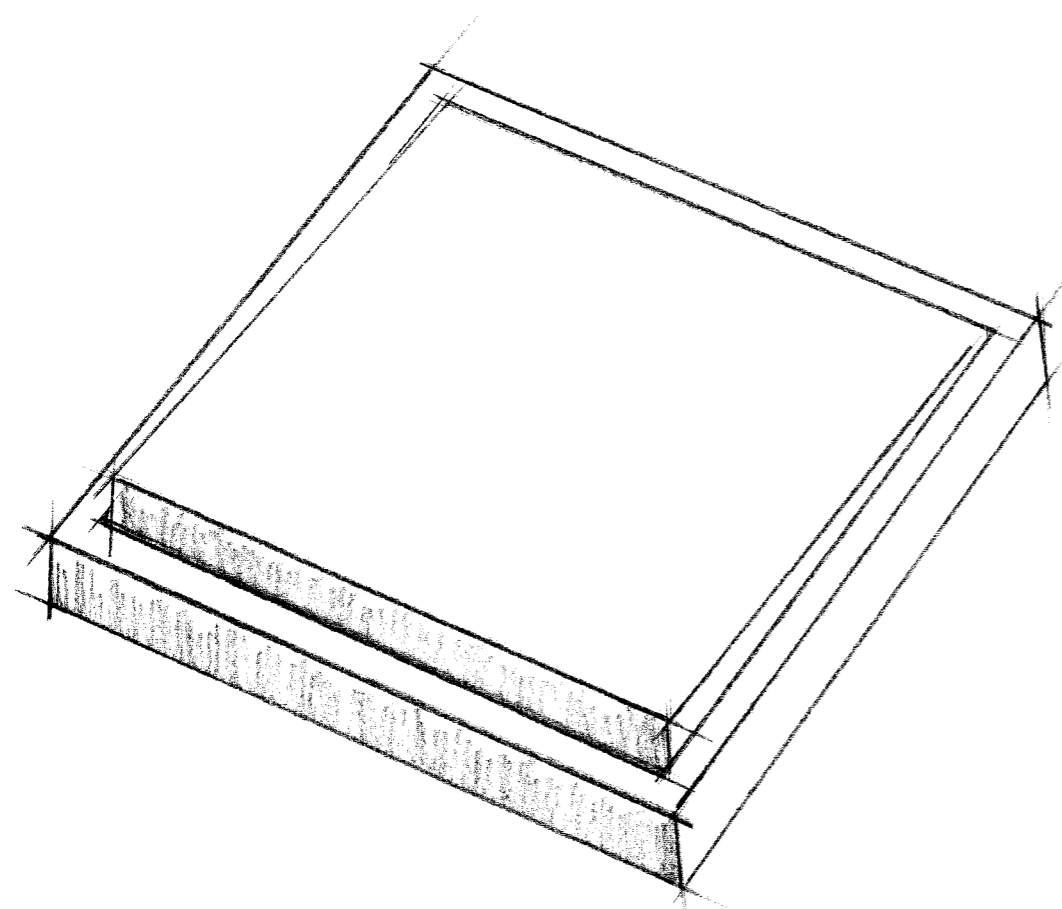

Появление классического выключателя

Чтобы осознать, насколько революционной является концепция конструктивного оформления, взятая за основу для новой линейки, нужно отчетливо представить себе, как в то время выглядел обычный выключатель освещения. Собственно сам выключатель был лишь чуть шире пальца, а большая накладка вокруг служила, прежде всего, для защиты стены или обоев от руки пользователя. Однако компания JUNG хотела получить минималистичный выключатель, и Герберт В. Рихтер великолепно реализовал эту идею.

Вдохновленный философией «Баухаус», которая требует незатейливого конструктивного оформления, ориентированного на эксплуатационные свойства продукта, и делает упор на простые, четкие формы, он ограничил дизайн самым необходимым. В то же время он вернулся к основной геометрической форме: классическому квадрату.

«В принципе, эта форма возникла практически сама по себе», — скромно замечает дизайнер. «Я поинтересовался у технических

специалистов, каким может быть максимальный размер рабочей поверхности, и исходя из максимально возможного внутреннего размера 71 x 71 мм и размера перекрытия 1 x 81 мм, появился базовый дизайн: выключатель размером 70 x 70 миллиметров с наружной рамкой в 5 миллиметров».

Новая линейка не только удовлетворяет всем требованиям к современному оформлению интерьера, но и является основой для последующей разработки выключателей освещения. Сегодня, спустя 50 лет, выключатель LS 990 по-прежнему пользуется всё большей популярностью у архитекторов и дизайнеров интерьеров и является самым ходовым продуктом компании JUNG — он доступен во многих вариантах исполнения и из разных материалов. Этот выключатель с его неизменной формой настолько же не подвластен времени, насколько адаптивен, и вписывается в любую архитектурную концепцию. Подозревали ли тогда исполнительные директора и дизайнеры, что эта линейка даже спустя столетия будет по-прежнему актуальной?

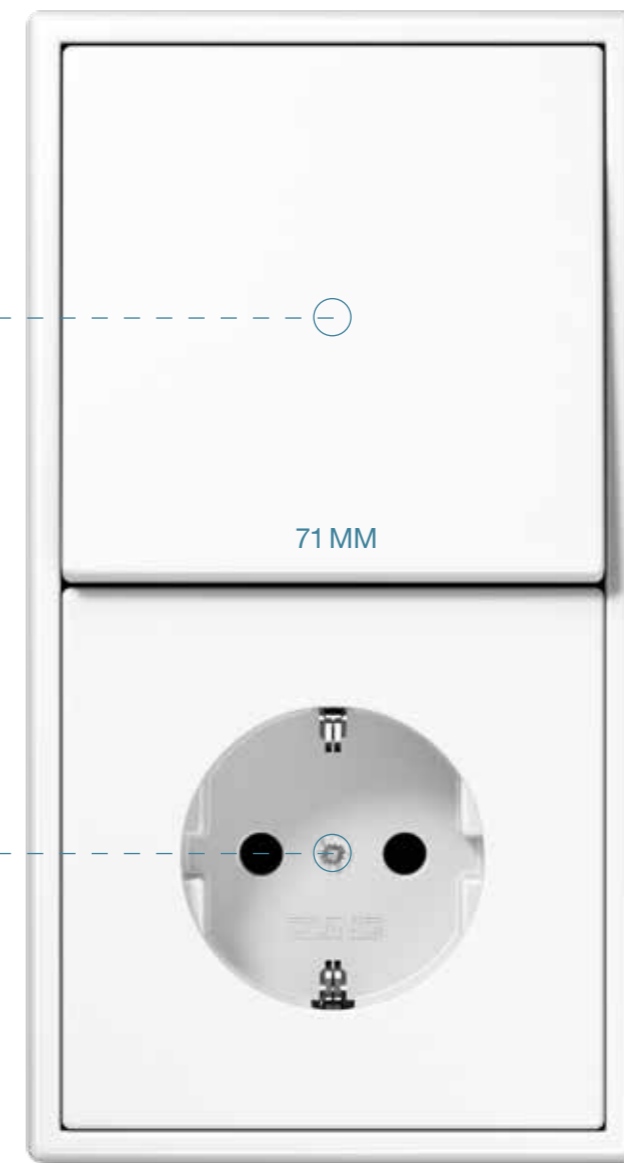
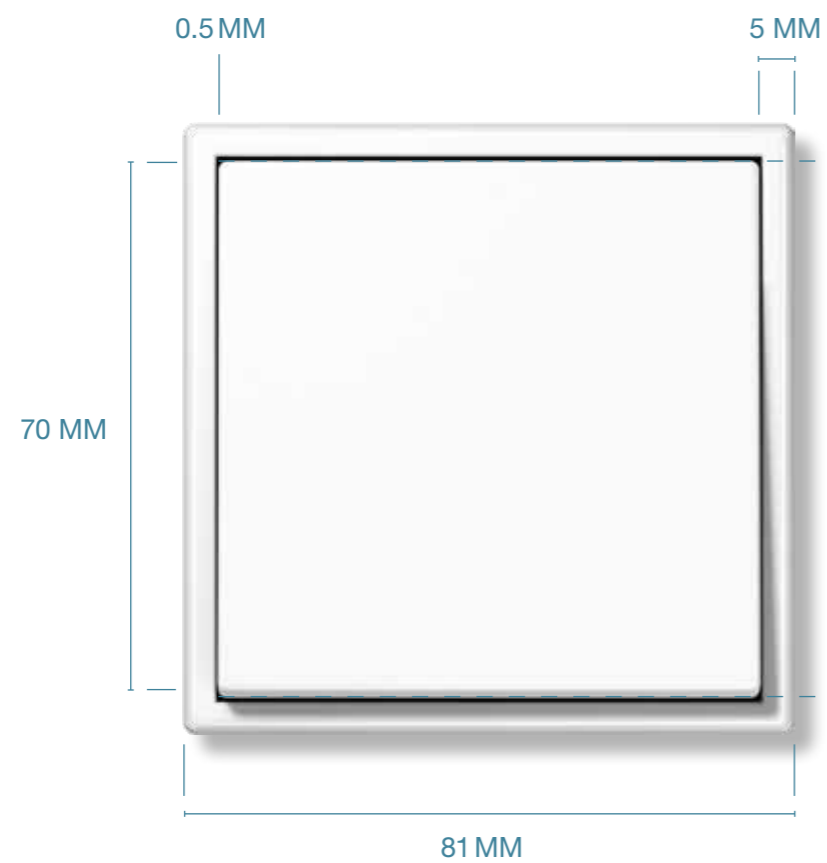

LS 990 имеет классическую квадратную форму, при этом используется вся возможная рабочая поверхность. Взяв за основу максимальный внутренний размер 71 миллиметр и размер перекрытия 81 миллиметр, получили размер выключателя 70 x 70 миллиметров с наружной рамкой в 5 миллиметров.

Беседа: Предприниматель Гаральд Юнг и дизайнер Герберт В. Рихтер

Господин Рихтер, Вы по образованию художник-график. Как Вы в свое время подошли к задаче по разработке выключателя освещения, и как в итоге возникла его форма?

Герберт В. Рихтер: В принципе, его основная форма возникла практически сама по себе. Компания JUNG хотела получить выключатель с большой поверхностью переключения. Я поинтересовался у технических специалистов, каким может быть максимальный размер рабочей поверхности. Исходя из технически обусловленного, максимально возможного внутреннего размера 71 x 71 мм и размера перекрытия 81 x 81 мм, появились варианты для дизайна: рабочая поверхность размером 70 x 70 мм с наружной рамкой 5 мм.

Выключатель выглядит очень графическим. Корректно ли будет сказать, что его внешний вид связан с вашим образованием художника-графика?

Герберт В. Рихтер: Да, конечно, но в этом нет ничего плохого. Оглядываясь назад, это очень даже хорошо.

Предполагали ли Вы на тот момент, что повлечет за собой Ваш проект?

Герберт В. Рихтер: Абсолютно нет. Это также заметно по каталогу за тот период. В свое время мы разместили информацию о LS 990 только на одной странице, поскольку хотели сначала осторожно проверить, примут ли эту линейку вообще. Никакой особой шумихи вроде «У нас новая линейка продуктов» не было. Так что эта система долгое время была лишь частью широкого ассортимента JUNG. Только в последние 25 лет она начала переживать сверхпропорциональное развитие.



Герберт В. Рихтер



Гаральд Юнг

Сегодня эта линейка очень популярна среди архитекторов. В свое время Вы специально ориентировались на эту целевую группу или просто хотели разработать самый лучший выключатель согласно требованиям заказчика?

Герберт В. Рихтер: И то, и другое. Поскольку я художник-график, для меня была важна прямая, простая форма, которую, конечно же, также хорошо примут архитекторы. Но это относится к дизайну любого продукта: четкая форма и оформление, способствующие определению и работе функции, — это неизменно лучшее решение в долгосрочной перспективе.

Гаральд Юнг: Точно также считал мой отец Зигфрид Юнг.

Какое значение имеет LS 990 для компании сегодня?

Гаральд Юнг: Линейка LS 990 пользуется самым большим спросом. Она также отличается самым большим разнообразием вариантов. Линейка LS предлагает множество возможностей в контексте установки различных элементов в рамку выключателя. При этом в отрасли то и дело появлялись слухи о том, что мы собираемся закрыть серию LS.

Причина банальна: мы сильно злили конкурентов своим успехом, а также постоянным использованием новых материалов и новых цветов.

Герберт В. Рихтер: Однако стоит также учитывать, что тенденции на рынке могут меняться. Так что в течение последних 50 лет эта серия то и дело переживала взлеты и падения, и так будет продолжаться в дальнейшем. В настоящее время популярность такого дизайна (соответственно и LS) имеет тенденцию к росту, и я надеюсь, что она сохранится надолго.

Как Вы пришли к использованию таких материалов как алюминий и нержавеющая сталь, или к варианту в черном цвете?

Герберт В. Рихтер: Толчок к появлению черной рамки дало архитектурное бюро Schneider und Schumacher. То же касается серии LS в светло-сером цвете, которую Норберт Фостер захотел использовать для здания Рейхстага в Берлине. Варианты из алюминия и нержавеющей стали также появились по желанию архитекторов конкретных зданий.

Гаральд Юнг: Иногда конкуренты также выпускают на рынок инновации, и нам необходимо реагировать на это. Например, использовать новые материалы или цвета. Палитра Les Couleurs® Le Corbusier, в сущности, пришла к нам через наш маркетинговый отдел. И я признаю, что в свое время недооценил, каким успехом она будет пользоваться у архитекторов и дизайнеров интерьеров. Другие новинки, например LS Zero, возникли непосредственно на основе наших идей. Мы заметили, что в дизайне интерьеров имеется тенденция к скрытому монтажу, и решили отреагировать на нее. А именно выпуском соответствующей линейки продукции.

И что последует дальше?

Гаральд Юнг: В настоящий момент речь идет, прежде всего, об интегрировании в систему различных электронных устройств для управления зданием, например, маленьких экранов для домофонов или радио. Однако базовый дизайн не претерпит никаких изменений.

Герберт В. Рихтер: Я уже давно хочу пополнить линейку дисплеем размером 71 x 71 мм, которого у нас пока нет по различным причинам. Кроме того, имеется множество других идей, возможность осуществления которых еще необходимо проверить.

Задумываетесь ли Вы об использовании других материалов? Можно ли делать выключатели из дерева или даже из бетона?

Гаральд Юнг: Мы уже подумывали об использовании самых разных материалов, например, о керамике, о карбоне или о выключателе и рамке полностью из стекла. Пока что это не удалось реализовать по техническим и экономическим причинам. Выключатель из карбона стоил бы около 400 евро; никто или мало кто дал бы за него такие деньги, и этого недостаточно для начала его промышленного производства. Правда у нас есть мануфактура, где мы можем изготавливать некоторые продукты индивидуально. Это обеспечивает нам невероятное разнообразие продуктов. К тому же это отличает нас от азиатских конкурентов и позволяет защититься от подражателей. Наряду с выключателями и розетками в рамках своей линии продукции мы также предлагаем такие изделия, как домофон, телефон или телевизионные розетки.

Господин Юнг, Вы упомянули Ваших иностранных конкурентов. Вы сами когда-то задумывались о том, чтобы помимо существующих заводов в Шальксмюле или Люнене открыть производство где-нибудь еще, может быть даже за рубежом?

Гаральд Юнг: Лет 25 или 30 назад мы задумались о переносе части компании или по меньшей мере завода в Баден-Вюртемберг, поскольку там находится одна из наших



основных точек сбыта. Но моему отцу и тогдашнему соруководителю господину Шульте быстро стало понятно, что в Шальксмюле и Люнене у нас высокомотивированная и сработанная команда. В конце концов, установить где-то новое производственное помещение и купить оборудование может каждый. Но не так легко заменить сформировавшуюся команду сотрудников. Кроме того, мы, конечно же, чувствуем себя обязанными перед нашими сотрудниками. Для нас человек важнее выключателя. Поэтому большая часть добавленной стоимости создается здесь, в регионе, и

более 90 процентов нашего производства осуществляется в Германии. Это даже сертифицировано организацией по техническому надзору. Это отличает нас от других производителей, которые утверждают, что производство осуществляется в Германии, а затем переносят часть производственных мощностей в Польшу, Чехию или в Китай.

Но иногда и Вы ощущаете давление, побуждающее организовать более дешевое производство в Азии.

Гаральд Юнг: Такой подход может сработать в краткосрочной перспективе, но определенно не в долгосрочной. В конце концов, мы автоматизировали так много процессов, что вряд ли изготовление продуктов массового производства обойдется там дешевле. Наш ближайший поставщик находится совсем рядом с нами. Он изготавливает основания для розеток. Большинство других поставщиков также находятся в радиусе 40–50 километров от Шальксмюле.

И в завершении мне хотелось бы узнать, как будет выглядеть выключатель в будущем. У Вас есть какое-то представление об этом?

Герберт В. Рихтер: Классические выключатели будут в незначительной степени адаптированы в соответствии со вкусом времени, однако в остальном вряд ли претерпят каких-либо изменений. Параллельно с этим будет усовершенствована электронная шина. Делать



конкретные предсказания в данном случае равносильно гаданию на кофейной гуще. Я твердо убежден, что механический выключатель, который часто объявляли «отжившим свое» (молодые люди, увлеченные электроникой), будет использоваться и через 20 или 30 лет.

Гаральд Юнг: Я также убежден в том, что классический, механический выключатель продолжит свое существование. Но будущее также за концепцией «умный» дом. И благодаря решениям KNX мы подходим к этому во всеоружии.

Интервью взял Кристиан Шиттих, архитектор и журналист-эксперт.

Ежегодно на заводах JUNG в Шальксмиоле и Люнене на полностью автоматических производственных линиях изготавливается 14 миллионов механизмов розеток и 8 миллионов механизмов скрытого монтажа, предназначенных для выключателей. Это стало возможным благодаря использованию высокомоощных штамповочных автоматов с производительностью 700 опорных колец в минуту. На гибких сборочных линиях изготавливается более 1 000 моделей с учётом пожеланий заказчиков и, при необходимости, в небольших количествах. Таким образом, компания JUNG предлагает очень широкий ассортимент продукции и широкие возможности поставки.

Специально разработанные и изготовленные инструменты обеспечивают высочайшую точность обработки. Детали, изготавливаемые нашими поставщиками, уже в течение нескольких поколений поступают преимущественно из ближайших регионов. При производстве большое значение уделяется устойчивому развитию. Благодаря размещению более 90 % производственных мощностей в Германии компания JUNG получила от организации TÜV Nord знак качества «Сделано в Германии».

Выключатель, розетка





Выключатель освещения в качестве видимого элемента служит соединительным звеном между электропроводкой и помещением. Поэтому он должен удовлетворять и эстетическим, и функциональным требованиям. Под видимой поверхностью скрывается механизм включения со множеством механических деталей. Согласно действующему стандарту в рамках проведения испытаний необходимо выполнить 40 000 включений. При испытании своего механизма включения компания JUNG требует выполнять 50 000 нажатий. Только после этого выключатели JUNG поступают в продажу.



JUNG SCHUKO® — это розетка, которая обеспечивает функционирование мобильных потребителей тока. Хорошо видимая, она выдерживает механическую нагрузку и поставляет необходимое напряжение. Однако истинное качество скрыто в контактах и в основании, иными словами, в стене. 80-тонные высокомогущные штамповочные автоматы формируют металлические детали, которые затем собираются в комплексные узлы. Во время производства осуществляется полностью автоматическая 100% проверка на наличие отклонений. Таким же образом компания JUNG проверяет свои розетки, выполняя 25 000 включений — это значение в 2,5 раза превышает требование немецкого стандарта.



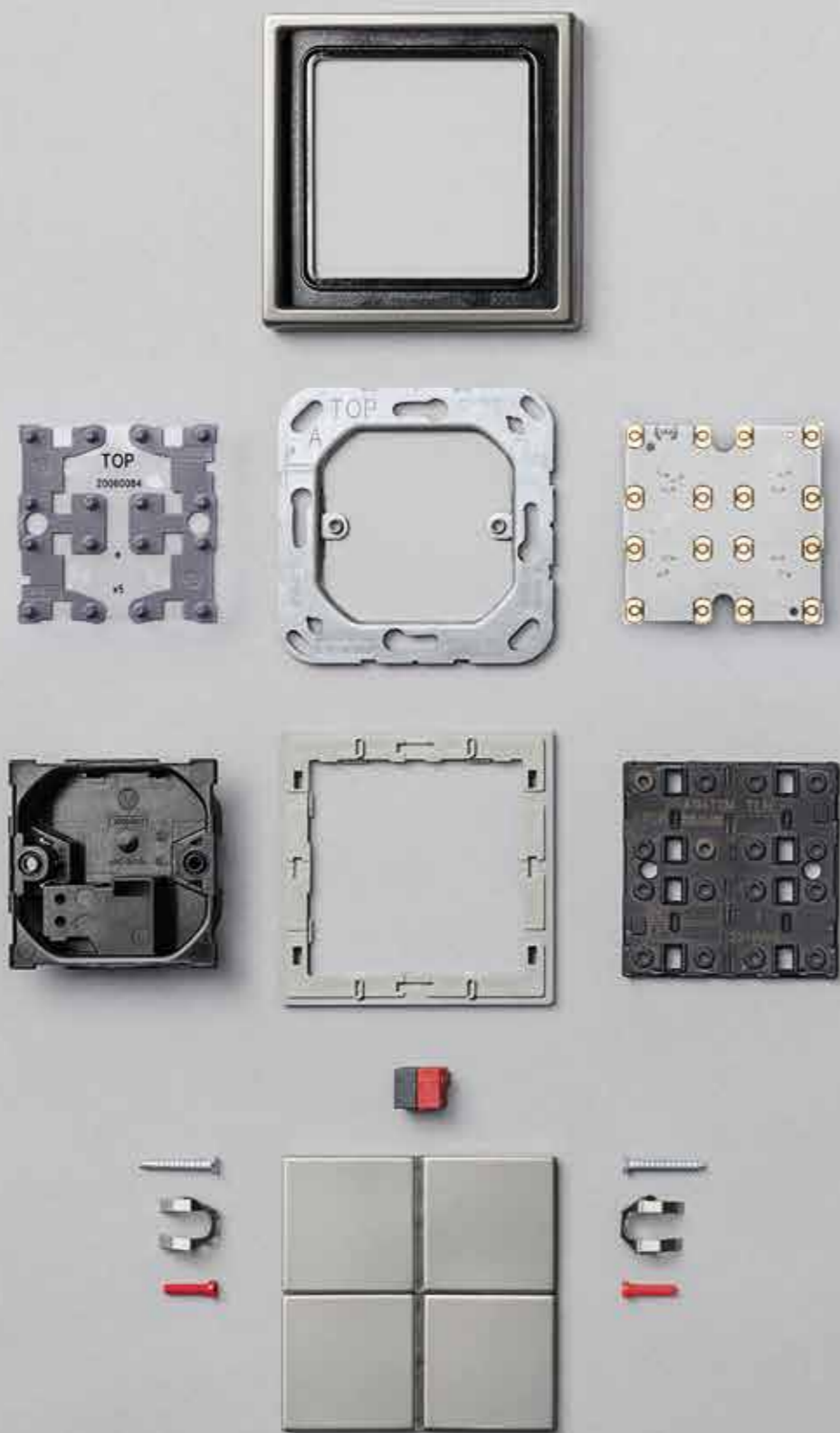

Кнопочный модуль F 40 предназначен для управления системами KNX. Он отличается более плоским дизайном и благодаря компактной конструкции электроники позволяет обслуживать до 8 функций с помощью одной единственной кнопки. Система регулирования температуры, света или жалюзи легко интегрируется в электроустановку. Компании JUNG и в этом случае удалось создать модели из металла с использованием натуральных материалов. При проведении испытаний в рамках стандарта (EN60669-1) необходимо выполнить 40 000 переменов положения выключателя, однако завод превышает этот показатель минимум на 25 %, следуя собственным директивам.

Усовершенствование классического выключателя



LS 990 Слоновая кость



LS 990 Коричневый – с кожаной мереей



LS 990 Мраморно-белый



LS 990 Чёрный



LS 990 Нержавеющая сталь



LS 990 Светло-серый

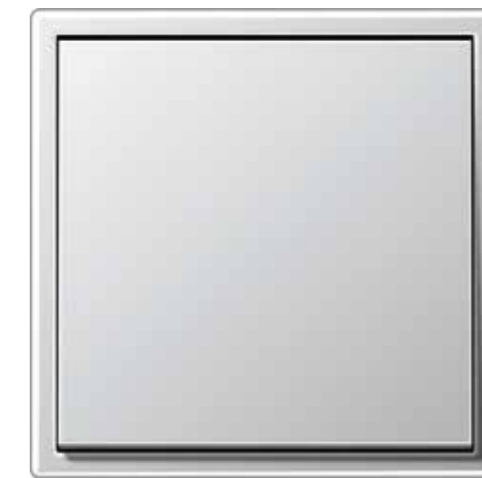

LS 990 Алюминий



LS 990 Антрацит

1968

LS 990 появился на рынке в виде минималистичного выключателя. Вариант исполнения из дуропласта цвета слоновой кости отличается чёткой привлекательной формой.



1979

В соответствии с духом времени этот выключатель на протяжении нескольких лет был доступен в различных коричневых оттенках, в том числе в исполнении с кожаной мереей.



1984

Также в духе десятилетия – вариант под мрамор.



1998

Для отеля Cubus в Дюссельдорфе был изготовлен выключатель чёрного цвета – модель, до сих пор пользующаяся популярностью у архитекторов.

Архитектурное бюро: schneider+schumacher, Франкфурт-на-Майне/Frankfurt/Main



1999

Модель из нержавеющей стали – первый выключатель компании JUNG серии LS из натурального металла. Причиной его появления также стал конкретный строительный проект – Ведомство президента ФРГ в Берлине.

Архитектурное бюро: Gruber + Kleine Kraneburg, Франкфурт-на-Майне



В том же году появляется модель благородного светло-серого цвета в рамках реконструкции Рейхстага в Берлине.

Архитектурное бюро: Foster + Partners, Лондон



2002

В 2002 году компания JUNG удивила рынок первой в отрасли серией выключателей из алюминия для Федерального министерства труда и социальных вопросов.

Архитектурное бюро: Prof. Paul Kleihues, Берлин

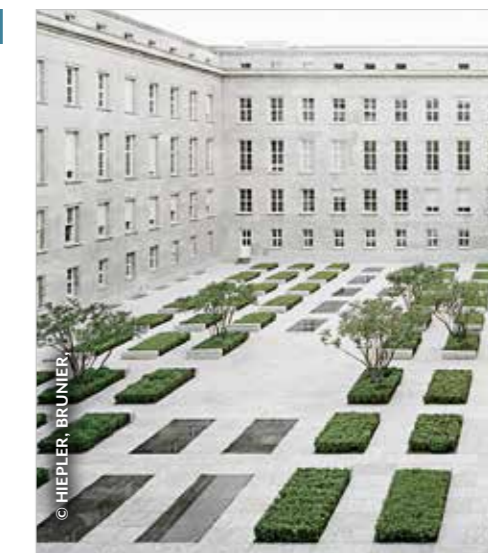

2006

Впоследствии портфель продукции пополнился вариантом исполнения Антрацит.

Архитектурное бюро: Dominique Coulon et associés, Страсбург





LS 990 Хром

2006

В 2006 году появляется элегантная модель Хром. Выключатели в этом варианте исполнения установлены в отеле Breidenbacher Hof в Дюссельдорфе и стильно подчеркивают дизайн интерьера.

Дизайнер интерьеров:
Peter Silling & Associates,
Hotel Interior Design Silling, Кельн

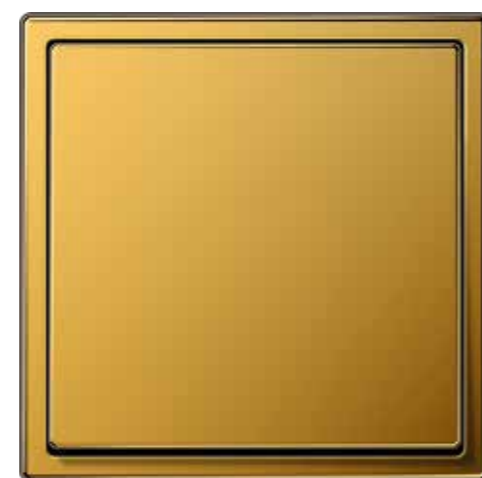
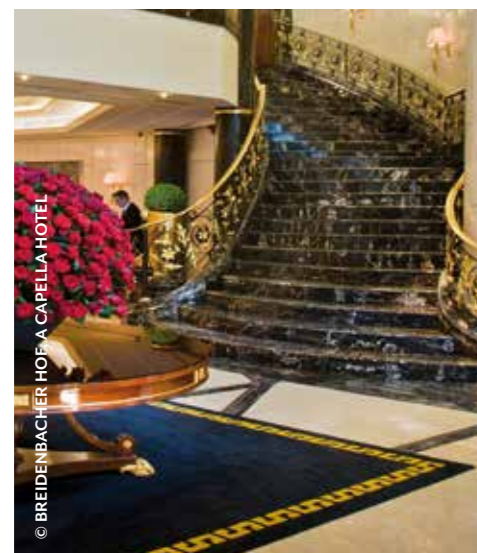

LS 990 Золото

2008

В 2008 году на рынок выходит LS 990 из настоящего золота. С тех пор вариант из металла с покрытием почти в 24 карата украшает отель Ritz Carlton в Москве.

Дизайнер интерьеров:
Peter Silling & Associates,
Hotel Interior Design Silling, Кельн

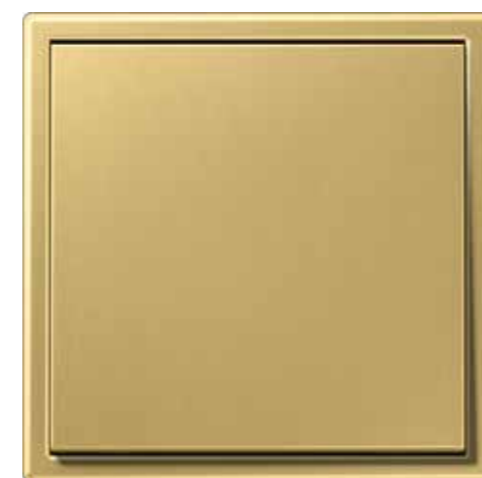

LS 990 Латунь

2012

2012 год ознаменовался появлением новых моделей, как из традиционного материала, так и с элегантным дизайном. Натуральная латунь, облагороженная вручную, для дома Ленбахха в Мюнхене.

Архитектурное бюро:
Foster + Partners, Лондон



LS 990 в цветах палитры Les Couleurs® Le Corbusier

2014

Компания JUNG является эксклюзивным поставщиком серии LS 990 в 63 цветах палитры Les Couleurs® Le Corbusier. Чтобы подчеркнуть невероятную глубину цвета, выключатели лакируются вручную.

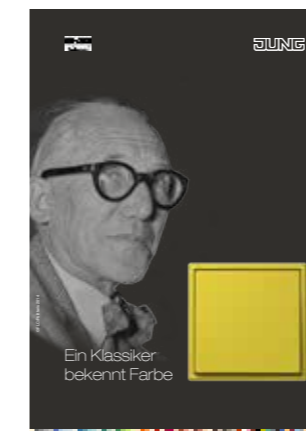

Новая концепция классического выключателя: проект Another Venice в Венеции. Выключатель LS 990 в различных цветах палитры Les Couleurs® Le Corbusier, установленный в жилом доме 19 века, оптимально дополняет дизайнерскую концепцию и подчеркивает уникальное сочетание традиционных и современных компактных элементов.

Архитектурное бюро:
Marcante-Testa, UdA Architeti



LS 990 в тёмном цвете

Алюминий с тёмным матовым лаковым покрытием придает прямым линиям классического тёмного выключателя интенсивное сияние. В этом можно убедиться на примере отеля Liberty в Оффенбурге.

Дизайнер интерьеров:
Konrad Knoblauch GmbH, Макрдорф



2016

Модель меньшего размера с неизменным дизайном неподвластным времени: LS ZERO. Многократно отмеченный наградами вариант для встроенной установки. На фото – выключатель в Palais Fidelio в Бонне.

Архитектурное бюро:
Oezen-Reimer & Partner, Бонн



Классика, отличающаяся
многообразием

Многообразие в квадрате

LS 990 был изначально создан для модификаций. Благодаря своей конструкции с большой клавишей он рассчитан на использование максимальной площади поверхности – это позволяет осуществлять множество функций управления: начиная с классического выключателя, устройств регулирования освещения и температуры, и заканчивая решениями для управления зданиями. Уже на протяжении 50 лет эта система неизменно находится на уровне новейших технических достижений.



Металл на поток

Возможность преимущественного использования металла очень интересовала еще основателя компании Альбрехта Юнга. Поэтому уже с начала 1920-х годов предприятие сосредоточилось на обработке металла. Пластиковые детали производятся у ближайших поставщиков с использованием инструментов, изготовленных компанией JUNG.

Для нас металл – это всегда металл

Узкая рамка выключателя LS 990 и небольшие радиусы требуют максимальной точности конструкции и инструментального производства. С давних пор JUNG также изготавливает для рамок соответствующие механизмы из того же материала. Таким образом, для каждого из более чем 200 различных продуктов требуется собственный инструмент. Технологические процессы точно учитывают свойства отдельных металлов. При использовании алюминия клавиши фальцуются. При использовании нержавеющей стали они подвергаются глубокой вытяжке и дробеструйной обработке.





Дуропласт: классика среди пластмасс

Дуропласт отличается высокой прочностью, твердостью поверхности и термостойкостью. Он устойчив к царапинам, не содержит галогенов и поэтому особенно подходит для сложных продуктов.

Белый остается белым

Вариант белого цвета из высококачественного дуропласта – это первая и по сей день наиболее распространенная модель серии LS. Позже были добавлены другие цвета, в частности чёрный или светло-серый. Благодаря свойствам дуропласта даже регулярная дезинфекция не влияет на светостойкость этого материала. Цвета остаются неизменными на протяжении всего жизненного цикла.



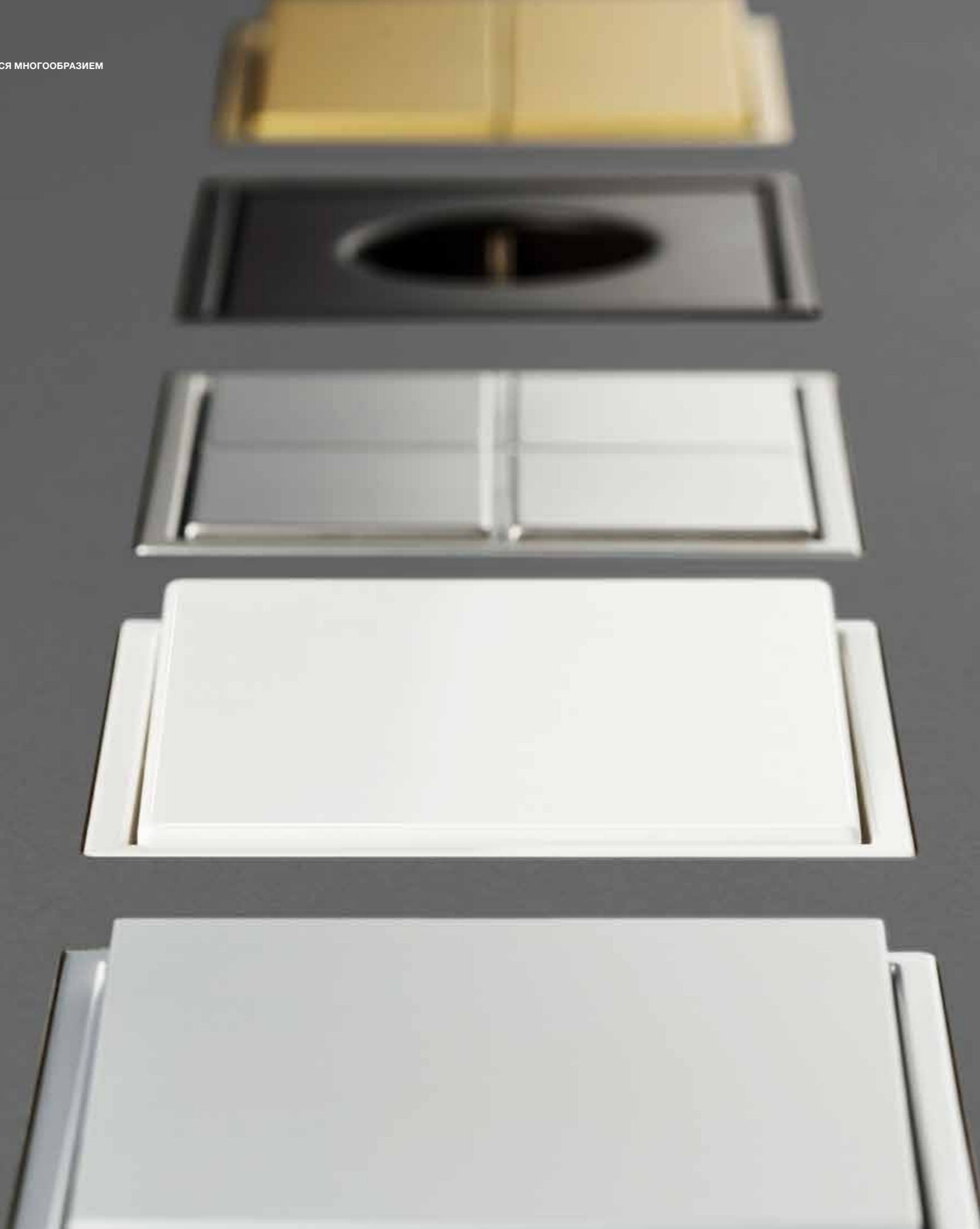

Стык является важным элементом в архитектуре.

Разработка варианта LS ZERO для встроенной установки, благодаря целостному проектированию с участием производственных подразделений, позволила решить проблему с интерфейсами. Способ установки учитывает особенности работы участников строительства. Результат – плавные, ровные переходы между поверхностью и управляющим элементом, независимо от того, где установлена коробка: в оштукатуренной стене, в гипсокартоне или в мебели. Это запатентованное усовершенствование компании JUNG было многократно отмечено наградами.

LS ZERO

Беседа:
Тилль Шнайдер

Отель Cubus, Дюссельдорф

Архитектор: Schneider+schumacher, Франкфурт-на-Майне

Оборудован JUNG LS 990 в чёрном цвете.

HIDE

© JÖRG HEMPEL PHOTODESIGN

ENERGY
COOL





В своём бюро Schneider + Schumacher Вы постоянно используете линейку выключателей LS 990 компании JUNG для самых различных строительных задач. Почему?

Тилль Шнайдер: Лично я обратил внимание на выключатели JUNG еще в архитектурных бюро, в которых работал во время учебы в 1980-е годы. У Освальда Матиаса Унгерса не было других выключателей, кроме LS 990 – тогда еще белого цвета. Позже я работал в eisele + fritz и столкнулся с такой же ситуацией. Архитектура там была абсолютно иной, но используемые выключатели света и розетки были такими же. Кроме того, я слышал от коллег из других бюро, что эта линейка также пользуется у них достаточной популярностью. Поэтому для меня было вполне естественным использовать LS 990 и в моих первых собственных проектах.

Когда Вы захотели получить выключатели в чёрном цвете?

Тилль Шнайдер: В конце 1980-х я переделал мансардный этаж в доме моего отца в Дармштадте и отделал одну из стен чёрными панелями. К ним я хотел выключатели и розетки такого же цвета, но не смог получить их в компании JUNG. Тогда я обратился в автолакировочную мастерскую, и там покрыли детали LS 990 чёрным напылением. Эти выключатели работают по сегодняшний день и до сих пор сохранили свой цвет. Когда наше бюро со временем стало больше и в 1996 году мы проектировали отель в Дюссельдорфе, мы захотели и там сделать стены чёрного цвета. Мы опять обратились в компанию JUNG, и поскольку теперь речь шла о значительно большем количестве продукции, чем в первый раз, фирма была готова изготовить для нас модель тёмного цвета. Эта идея и без того витала в воздухе.

«Кроме того, я слышал от коллег из других бюро, что эта линейка также пользуется у них достаточной популярностью»

С того времени появились даже лакированные выключатели JUNG ...

Тилль Шнайдер: ... а, модель в цветах палитры Le Corbusier – настоящая находка. Если хочется, чтобы установка не выбивалась из интерьера, а скорее сливалась с ним, то использование цветных выключателей является разумным решением. На цветных стенах белый выключатель иногда просто не смотрится.

Есть ещё какие-то пожелания к этой линейке?

Тилль Шнайдер: Прежде всего, я хочу, чтобы процесс управления выключателем был как можно более простым, например, за счёт использования сенсорных экранов. В наше время в отеле порой совсем непонятно, как выключить свет. Несмотря на мою большую

тягу к технике, в такой ситуации и мне пришлось выкручивать лампу или вынимать вилку из розетки. Вместо того, чтобы читать подробную инструкцию по эксплуатации, я бы предпочел просто нажать обычный выключатель.

То есть классический выключатель будет актуален еще долгое время?

Тилль Шнайдер: Да, во многих случаях он и в будущем останется лучшим решением.

Интервью взял Кристиан Шиттих, архитектор и журналист-эксперт.



Благодаря своей компактной и неизменно актуальной форме LS 990 легко вписывается в любую архитектурную концепцию.

Штеделевский музей, Франкфурт-на-Майне
Архитектор: Schneider und Schumacher, Франкфурт-на-Майне
Оборудован JUNG LS 990 белого цвета.

Новая концепция классического выключателя

Поселок Вайсенхоф, Штутгарт
Архитектор: Людвиг Мис ван дер Роэ

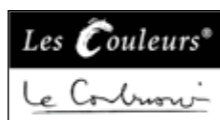
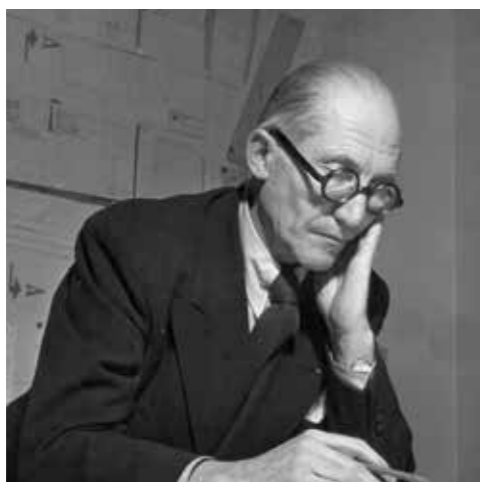

Для архитектуры цвет настолько же важен, как помещение или форма. В этом наверняка был твердо убежден французский архитектор швейцарского происхождения Ле Корбюзье (1887-1965), один из самых выдающихся представителей 20-го века, опередивший своё время. Своим видением, идеями, и, не в последнюю очередь, своей выразительной работой он, как никто другой, оказал влияние на архитектуру современности, и тем самым – на наше представление о строительстве, вплоть до настоящего времени. Наряду с архитектурой Ле Корбюзье активно занимался

живописью. Уже на первых порах он начал экспериментировать с цветом на своих абстрактных картинах, прежде всего, с его воздействием на человеческое восприятие. Так, в течение десятилетий он разрабатывал свою собственную цветовую систему: архитектурную полихромия. Эта цветовая система специально разработана для применения в архитектуре и потому использует только совместимые с ней оттенки. Кроме того, в своей концепции Ле Корбюзье ориентируется на цвета природы, а его «архитектурная полихромия» составлена таким образом,

«Цвет в архитектуре является настолько же сильным средством, как вид в плане и в разрезе. Даже не так: полихромия – это составная часть вида в плане и в разрезе».

чтобы любой её цвет можно было свободно комбинировать с другим цветом. Этим она отличается от других цветовых систем. При работе над собственными проектами архитектор тоже постоянно обращался к своей цветовой теории. Одним из ключевых зданий в рамках данной концепции является Вилла ла Роша в Париже – жилой дом со встроенной галереей, который Ле Корбюзье с 1923 по 1925 год спроектировал для одного коллекционера предметов искусства, и который с 2016 года относится к всемирному наследию

ЮНЕСКО. В этом здании он мастерски реализует свою собственную цветовую теорию и красноречиво демонстрирует, как с помощью цветов можно оптически расширить или объединить отдельные помещения, а также установить между ними диалектическую связь. Мастер был убежден, что цвет должен подчеркивать особенности формы, но ни в коем случае не вуалировать их.



«Цвет – это механизм сильного действия. Цвет является фактором нашего существования».

С давних пор завораживающие цвета палитры Les Couleurs® Le Corbusier используют многие производители самых различных механизмов. Будучи официальным партнером компании Les Couleurs Suisse, обладателя лицензий на цвета Les Couleurs® Le Corbusier по всему миру, компания JUNG, к тому же, с 2014 года является эксклюзивным мировым поставщиком выключателей LS 990 в 63 уникальных оттенках. Это инновационная модель, которая в том же году была отмечена Советом дизайнеров в категории «Продукт» как «Лучший из лучших» и получила наивысшую оценку на конкурсе Isonic Award. Используя продукцию других сетевых партнеров Les Couleurs, цвета можно гармонично комбинировать в рамках всего помещения – начиная с пола, поверхностей стен, и заканчивая выключателями и розетками. Конечно же, цветной выключатель, который отличается благородной матовой поверхностью, можно установить на белой стене просто в качестве особого акцента. Чтобы подчеркнуть глубину цвета и достичь матового оттенка, выключатели JUNG лакируются специальным методом вручную. Слегка шероховатая поверхность выключателя обеспечивает приятные тактильные ощущения. Наряду с классическими выключателями, розетками или диммерами фирма также предлагает элементы управления в уникальной цветовой гамме. Благодаря этому умный дом также можно оформить в цветовой палитре Les Couleurs® Le Corbusier. Классический выключатель привносит новые краски.

Another Venice, Венеция

Архитектор: Marcante - Testa, | UdA Architetti, Италия

Оборудован JUNG LS 990 в цветах палитры Les Couleurs® Le Corbusier

Выключатель покоряет сферу архитектуры



Мостовая гигантов, Антрим

Архитектор: Heneghan Peng Architects, Ирландия

Оборудован JUNG LS 990 из алюминия.



Кристиан Шиттих, архитектор и журналист-эксперт

«Есть вещи, которые встраиваются настолько естественно, что едва заметны. Но если вы занимались ими, то сразу же везде их замечаете».

Так, по крайней мере, произошло у автора этих строк в начале 1990-х с серией выключателей LS 990 от компании JUNG, когда он впервые осознанно соприкоснулся с ней. А именно во время ремонта собственной, только что приобретённой квартиры в старом доме в Мюнхенской олимпийской деревне. «По финансовым соображениям мы тогда почти всё делали сами: укладка паркета или плитки в ванной, выбивание стен и переделка окон. Затем очередь дошла до электрики, и нужно было искать подходящий выключатель и систему розеток». За годы практической работы в сфере проектирования мы занимались всевозможными материалами и строительными изделиями, но не выключателями освещения. В отличие от других предметов обстановки, например, умывальника или лампы для обеденной зоны, у нас не было чёткого представления о том, какой продукт мы хотим. Однажды вечером сосед, который в то время тоже делал ремонт и с которым мы регулярно обменивались инструментами и опытом, принес каталог оптовой торговли электротехническими изделиями. Предложил вместе сделать заказ. В каталоге было множество вариантов, но мы быстро нашли подходящую серию. Мы не знали, что уже тогда речь шла о настоящей классике, но нас сразу подкупила чёткая форма LS 990.

Как только все компоненты были заказаны и установлены, выключатели JUNG стали везде попадаться нам на глаза. По крайней мере, почти во всех образчиках необычной архитектуры. Даже в зданиях некоторых самых известных архитекторов. Одним из них в то время был Ричард Мейер. В его городском доме в Ульме, на который многие обращали внимание, а также в различных зданиях Нормана Форстера — в то время бесспорного

короля архитектуры — красовались выключатели LS. Спустя несколько лет Фостер, который стал знаменитым благодаря знаковым работам в стиле хай-тек, среди которых здание банка HSBC или новый аэропорт в английском Станнате, использовал эту серию в одном из своих самых сенсационных проектов: реконструкции Рейхстага в Берлине. Новый Бундестаг со стеклянным куполом, в котором можно ходить, до сих пор является одной из любимых туристических достопримечательностей в столице Германии. Для этого особенного здания Фостер хотел выключатели и розетки благородного светло-серого цвета. Их предложила компания JUNG, а данные модели положили начало новой линейке продукции. Почти в то же время и также по желанию архитекторов (правда уже другого проекта) появилась модель LS из нержавеющей стали для Ведомства президента ФРГ, спроектированного архитектурным бюро Gruber Kleine-Kraneburg. Впоследствии эта модель также стала неотъемлемой частью серии.

Однако Бундестаг и Ведомство президента ФРГ — не единственные правительственные здания в Берлине, в которых используется LS 990. Напротив: эту серию использовали архитекторы Дома Пауля Лёбе (Штефан Браунфельс), а также архитекторы Министерства иностранных дел (Müller Reimann Architekten) и НРР для Федерального министерства финансов. Немного позже к ним присоединились Kleihues + Kleihues в рамках проекта Федерального министерства труда и социальных вопросов Германии, для чего была выпущена модель из алюминия. И по сей день сам федеральный канцлер включает свет в своей резиденции с помощью LS 990.

Городской дом в Ульме

Архитектор: Ричард Мейер, Нью-Йорк / фото Ник Шельцер
Оборудован JUNG LS 990 белого цвета.

После появления правительственных зданий в Берлине прошло уже 20 лет. С тех пор многое изменилось в архитектуре, как в техническом отношении, так и в дизайне. Движимая стремительным развитием, постоянно сопровождавшимся появлением новых материалов и методов строительства, дигитализацией и глобализацией, а также международным обменом концепциями и идеями, технологиями и продуктами, архитектура двух последних десятилетий демонстрирует беспрецедентное многообразие. Благодаря параметрическому моделированию существует возможность создавать впечатляющие произвольные формы, которые ещё не так давно невозможно было себе представить. Множество дизайнеров и застройщиков с большим удовольствием используют этот подход в качестве «архитектурного почерка». Одни архитекторы демонстрируют природные и искусственные материалы и их чувственность, другие делают ставку на минимализм и компактность. Сегодня всё кажется возможным, если только качество соответствует. В это плюралистическое и быстротечное время тем более удивительно, что по-прежнему существуют строительные изделия, неподвластные времени, на которых никак не отражаются все эти изменения. Даже наоборот, они лишь выигрывают от этого. К такой истинной классике относится и серия выключателей LS 990 от JUNG. Даже сегодня ведущие мировые архитекторы отдают ей предпочтение при выполнении самых различных заказов, будь то новый отель Pudong Shangri-La в Шанхае, Альянц Арена в Мюнхене или необычный дом на одну семью в Португалии. И она приобретает всё большую популярность. «Мы выбрали систему LS 990 для дома Fonte Boa из-за ее минималистичного и лаконичного дизайна, а также очень высококачественных материалов, – объясняет архитектор Жоао Мендес Рибейро. — Благодаря своей простой форме и очень тонкому краю она вписывается в любой интерьер».

Дом Fonte Boa, Португалия

Архитектор: João Mendes Ribeiro Arquitecto Lda, Португалия
Оборудован JUNG LS 990 белого цвета.

Архитектурное бюро David Chipperfield Architects также постоянно делает ставку на выключатели компании JUNG, будь то собственный офис в Берлине, квартира Дэвида Чипперфилда, а также множество других проектов. Одним из них является Ciutat de la Justícia в Барселоне, комплекс из нескольких, казалось бы, шутливо расположенных, очень элегантных кубических зданий суда, которые отличаются фасадами различных пастельных цветов. «Есть вещи, которые обрели свою окончательную форму: фрак, цилиндр, концертный рояль. Вероятно, они больше не требуют переосмысления. Для меня выключатель освещения LS 990 от компании JUNG принадлежит к их числу», — говорит Александер Шварц, партнер и дизайнер в архитектурном бюро David Chipperfield Architects, Берлин. – Все эти

вещи лучше всего смотрятся в чёрном цвете». Серия в чёрном цвете, который не без оснований иногда называют любимым цветом архитекторов, существует с момента создания отеля Cubus и офисного здания в Дюссельдорфе (1998) архитектурным бюро Schneider + Schumacher. Этот франкфуртский дуэт архитекторов, возникший в конце 1980-х годов, с первых дней своей совместной работы также постоянно обращается к этой серии.

Не стал исключением и проект по расширению Штеделевского музея во Франкфурте, который со своими казалось бы футуристическими круглыми фонарями верхнего света и с засаженной растениями крышей, по которой можно ходить, и на которой в хорошую погоду играют дети, определённо относится к самым восхитительным музейным зданиям в Германии, созданным за последнее время.



«Ведь благодаря своей компактной форме и неизменной актуальности LS 990 вписывается в любую архитектуру».

В отличие от упомянутого музея, стоматологическая клиника Ку 64 в Берлине требовала выполнения совершенно иных строительных задач. Сам архитектурный язык её дизайнеров из берлинского бюро Graft принципиально отличается от языка Schneider + Schumacher. Однако у этих двух проектов есть нечто общее: используемая серия выключателей. Поскольку и проектировщики из Graft использовали для своего невероятно органичного интерьера серию LS 990. Благодаря сдержанному оформлению она вписывается в любую архитектуру. Поэтому неудивительно, что её простоту ценят даже те архитекторы, здания которых привлекают внимание, прежде всего, своими впечатляющими формами. Ведь и им нужны выключатели и розетки, не вступающие в конфликт с их собственным дизайнерским изобилием. Так LS 990 можно увидеть в DZ Bank (архитектор Фрэнк Гери), на Бранденбургских воротах в Берлине или в здании BMW-Welt в Мюнхене (архитектор COOP HIMMELB(L)AU из Вены). Всё великолепие этой невероятной скульптуры из стали и стекла раскрывается, прежде всего, во внутреннем помещении. Это инсценированный мир эмоций

под гигантской, волнообразно изогнутой крышей, которая своей динамичной формой подчеркивает роскошь моделей автомобильного концерна, а также является оживленным местом для встреч в любое время дня и ночи. Выключатели JUNG пользуются популярностью даже в проектах с участием множества разных архитекторов, в частности, в известном Vitra-Campus в Вайле-на-Рейне. В течение многих лет здесь оставили свой след самые различные архитекторы, проектировавшие отдельные сооружения: Заха Хадид и Фрэнк Гери, создавшие образцы деконструктивистской архитектуры, Тадао Андо с его чувственным минимализмом, Николас Гримшоу, построивший зал в стиле хай-тек, а также партнеры SANAA с филигранным языком форм и обилием белого цвета. Сооружения всех этих архитекторов, помимо их местонахождения, также объединяет общая серия выключателей. И это вполне логично. «Ведь, – как считает Вольфрам Путц, один из трёх партнёров-учредителей архитектурного бюро Graft, – благодаря своей компактной форме и неизменной актуальности LS 990 вписывается в любую архитектуру».

DZ Bank, Берлин

Архитектор: Фрэнк О. Гери, Лос-Анджелес

Оборудован JUNG LS 990 из нержавеющей стали.

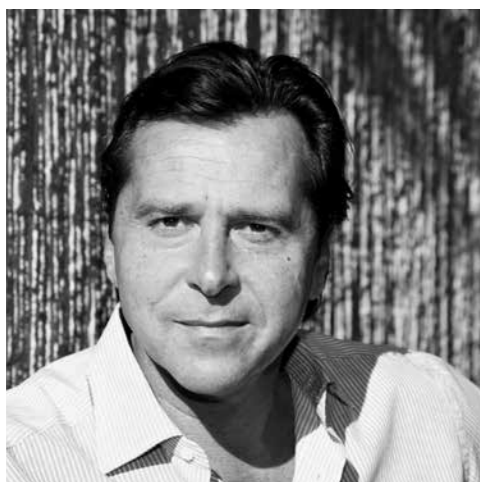

«При проектировании своего первого жилого дома в 1991 году я активно интересовался сериями выключателей, и мой выбор пал на LS 990. Я был уверен, что его простая, элегантная и компактная форма переживёт годы, и он наилучшим образом впишется в нашу современную, но и неподвластную времени архитектуру. Один из важных принципов нашей студии: «Лучшее – враг хорошего! Но если (как в случае с LS) нет ничего лучшего, то хорошее остаётся лучшим. Поэтому уже более 25 лет мы используем одну и ту же серию выключателей для всех проектов».

Александр Бреннер

Дом Rottmann, наполненный светом, состоящий из трёх просторных этажей и спроектированный Brenner Architekten, удовлетворяет самым высоким требованиям к жилому зданию. Простота и благородные материалы являются ключевыми элементами его дизайна,

неподвластного времени. Весь дизайн интерьера, как неотъемлемой части общей архитектуры, был разработан тем же архитектором и создан именно для этого дома. LS 990 компании JUNG органично вписывается в дизайн.



Дом Rottmann, Висбаден

Архитектор: Alexander Brenner Architekten, Штутгарт

Оборудован JUNG LS 990 в цветах палитры Les Couleurs® Le Corbusier

Беседа:
Вольфрам Путц



Ваше бюро Graft, помимо архитектурных проектов, известно также благодаря впечатляющему дизайну интерьера некоторых зданий. Какое значение для Вас имеет выключатель освещения?

Вольфрам Путц: Нельзя недооценивать значение выключателя освещения, поскольку его внешний вид и связанные с ним тактильные ощущения позволяют приобрести чувственный, или даже лучше сказать цельный опыт. Наряду с нажимной дверной ручкой и смесителем для умывальника он относится к тем немногим продуктам, посредством которых пользователь непосредственно контактирует со зданием.

Какие требования Вы предъявляете к хорошему выключателю?

Вольфрам Путц: Для нас, помимо эстетики, также важно, чтобы он никогда не терял актуальности и был настоящей классикой. Поскольку выключатели освещения и розетки – это те вещи, замена которых осуществляется

крайне редко. Даже нажимные дверные ручки меняются чаще. Это связано с большими инвестиционными затратами, а также с тем, что их не следует устанавливать самостоятельно. Даже если кто-то построил свой дом полностью собственными силами, электро-монтаж всегда выполняет специалист.

Давайте поговорим о LS 990 — чем они Вас подкупают?

Вольфрам Путц: Выключатель JUNG является для меня удачным примером предмета ежедневного пользования, дизайн которого, в соответствии с философией «Баухаус», ограничен лишь основными, то есть самыми необходимыми элементами, и потому его можно использовать для самых различных архитектурных стилей. Мы можем использовать эту систему как для очень органичного дизайна интерьера, так и для достаточно прозаичной, точной, минималистичной архитектуры. Нам, как архитекторам, приходится

«Нельзя недооценивать значение выключателя освещения, поскольку его внешний вид и связанные с ним тактильные ощущения позволяют приобрести чувственный, или даже лучше сказать цельный опыт».

работать со множеством вариантов типологий и дизайна, и этот выключатель может прийти к нам на выручку в любой ситуации. Нас подкупает и сам дизайн продукта: его угловатая форма, чёткие края, его детали.

По-настоящему классическим проектом Graft является стоматологическая клиника Ku 64 в Берлине, работы в которой были завершены в 2005 году. Клиника отличается очень органичным дизайном интерьера, в котором использовалась серия LS 990. Какова основная концепция этого проекта?

Вольфрам Путц: Для этой клиники важно, что ощущают люди, которые ожидают приема у стоматолога. Чтобы избавить их от страха перед посещением врача, она не только выглядит принципиально иначе, чем обычные клиники, но и отличается абсолютно другой атмосферой. Как только пациент входит в помещение, он оказывается в искусственном ландшафте, который своими волнистыми

формами и располагающей жёлто-оранжевой цветовой палитрой напоминает дюны и, следовательно, пляж. Это пробуждает в нас любопытство и игривость и, как следствие, срабатывают отвлекающие механизмы. В то же время внутренние помещения очень открытые и просторные, в отличие от традиционных клиник. Даже сегодня посетитель может увидеть всю протяженность здания от входа до выхода. Кабинеты отделены стеклянными перегородками, но это никак не отражается на приватности. Пациента в стоматологическом кресле не видно, но как только он встаёт, у него создаётся впечатление прозрачности. В общем, это архитектура, которая понятна всем – как профессионалам, так и неспециалистам.

По каким критериям Вы выбрали серию выключателей для этого проекта?

Вольфрам Путц: Прежде всего, нам нужен был очень дорогой выключатель, который бы ассоциировался с точностью. Стоматолог также работает с благородными материалами и точными машинами. И рядом с очень дорогими стоматологическими креслами мы хотели видеть равноценный выключатель.

Помимо этого, для нас была важна неизменная актуальность. Наш проект в своё время продемонстрировал нечто абсолютно новое и был воспринят некоторыми людьми как модный жест. Но мы с самого начала были убеждены в том, что наша концепция надолго сохранит актуальность. Оглядываясь назад, успех подтверждает нашу правоту. Клиника все больше расширяется – мы только что закончили работы по третьему крылу здания.

Интервью взял Кристиан Шиттих, архитектор и журналист-эксперт.

KU 64, Берлин

Архитектор: GRAFT, Берлин

Оборудован JUNG LS 990 белого цвета.

Предприятие





Помещение наполняют звуки штамповки металла. Машина через равные промежутки времени формирует накладки из нержавеющей стали. В нескольких метрах на полностью автоматических производственных линиях монтируются механизмы для розеток. На одной из станций робот запрограммированным резким движением захватывает крошечные установочные винтики для когтей крепления и затягивает их. Однако совсем рядом с ней требуется ручная работа. Совместными усилиями человека и машины на гибкой сборочной линии монтируются редко запрашиваемые

детали с учётом пожеланий клиентов. «Такие «островные решения» позволяют нам изготавливать даже самое малое количество изделий непосредственно после получения заказа и таким образом обеспечивать очень широкий ассортимент продукции», – объясняет руководитель предприятия Франк Эренталь. Мы находимся в цехе по производству розеток фирмы Albrecht Jung в Шальксмюле. С полностью автоматических производственных линий трёх установок сходит более 14 миллионов механизмов розеток в год.

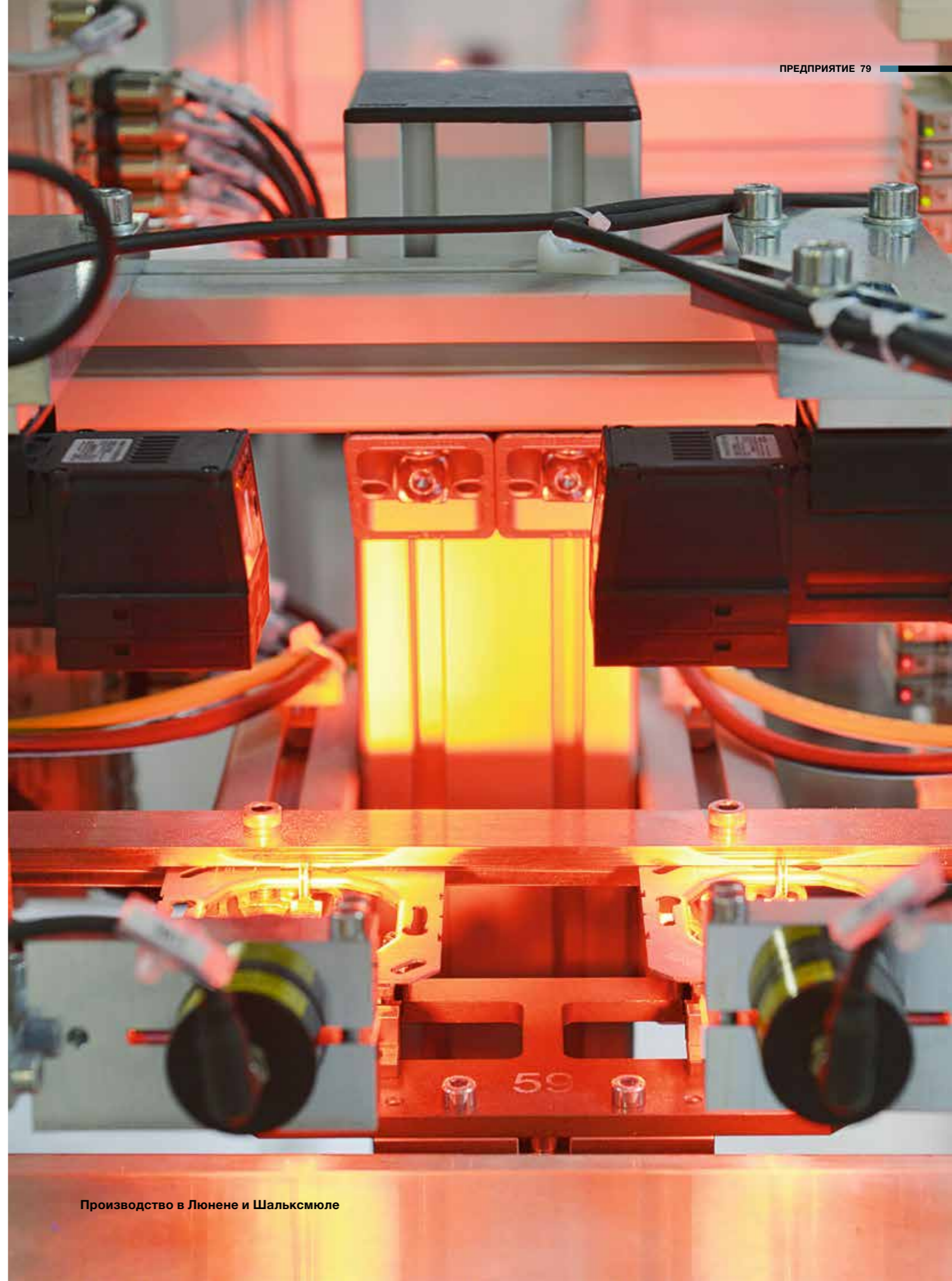

Производство в Люнене и Шальксмюле

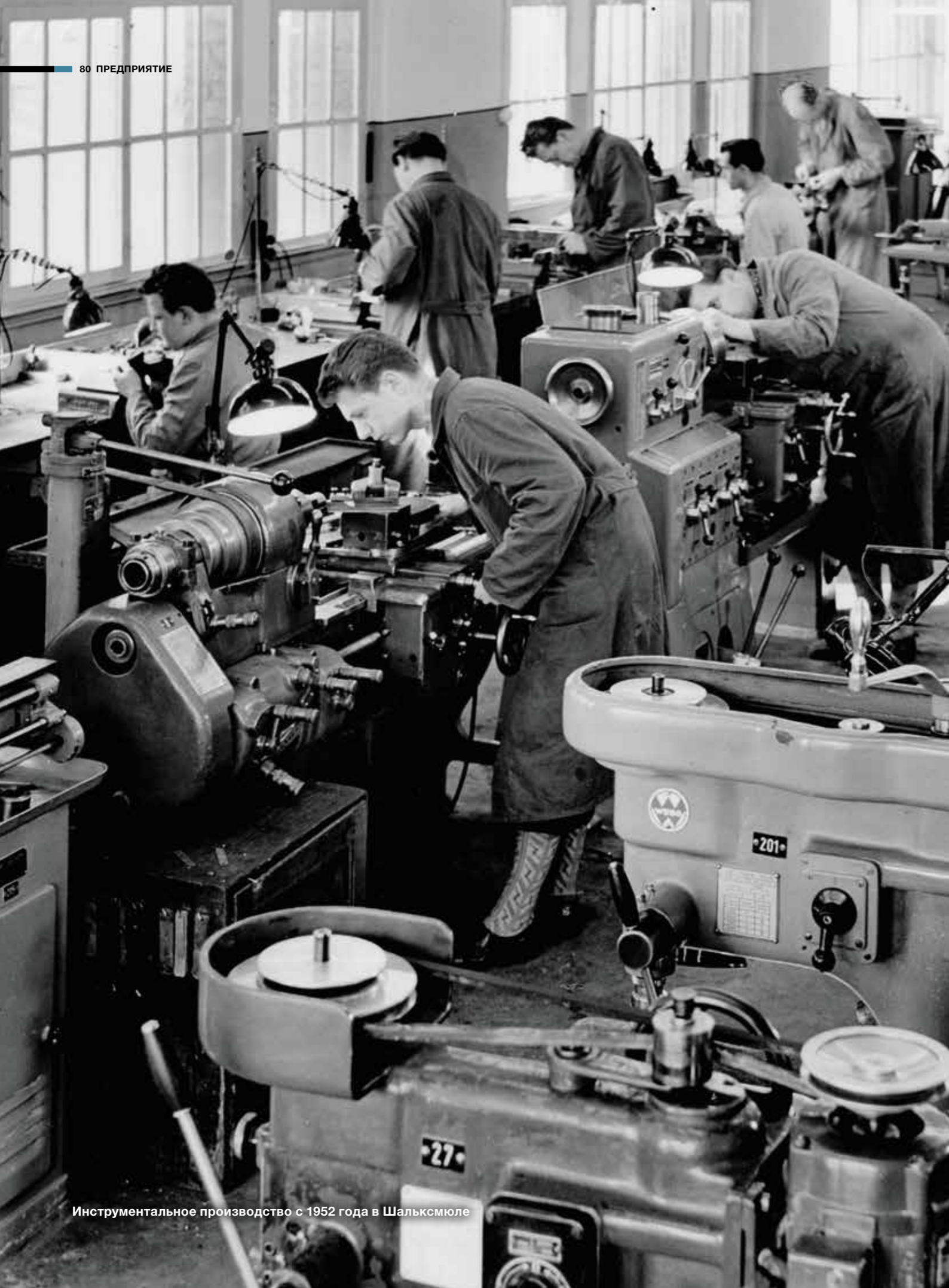

Инструментальное производство с 1952 года в Шальксмюле

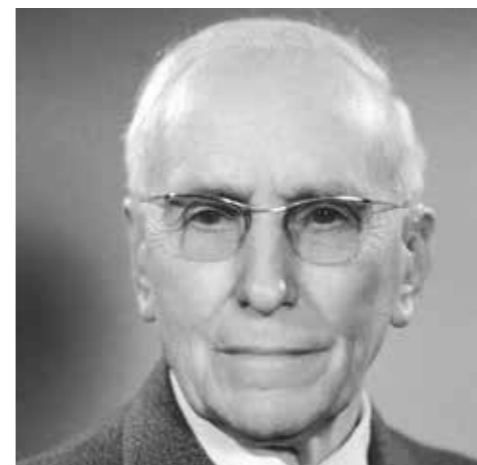

В 1912 году Альбрехт Юнг основал одноименное предприятие в тихом небольшом городке в Зауэрланде, недалеко от текущего местонахождения. Главную роль в судьбе еще молодого предприятия в свое время сыграло производство нового запатентованного изобретения: шнурового выключателя с 1/8 оборота. Новшество заключалось в принципе очень короткого хода, который является основой для всех конструкций выключателей фирмы по сегодняшний день. «Мой дед, – рассказывает Гаральд Юнг, сегодняшний руководитель фирмы в третьем поколении, – до этого работал мастером на фирме Busch und Jäger в Шальксмюле. У него было много хороших новаторских идей, которые там остались без внимания. Поэтому он арендовал теплицу рядом со своим домом и самостоятельно взялся за реализацию своих идей». Он имел

мужество рискнуть, и это окупилось сторицей: вместе Эрнстом Парисом, который позже стал его партнёром, Альбрехт Юнг быстро вел фирму к экономическому успеху и обеспечивал ее выживание даже в трудные времена – в период двух мировых войн и следующие за ними бедные послевоенные годы. В 1960-е годы к правлению пришло следующее поколение в лице Зигфрида Юнга, который основательно закрепил рыночный успех семейного предприятия, специализирующегося на производстве выключателей и розеток. Важную роль в этом сыграли новые выдающиеся разработки. Наряду с высоким стандартом качества всё большее значение приобретал дизайн. Серия LS 990, выпущенная на рынок в 1968 году, служит лучшим подтверждением этому тезису.



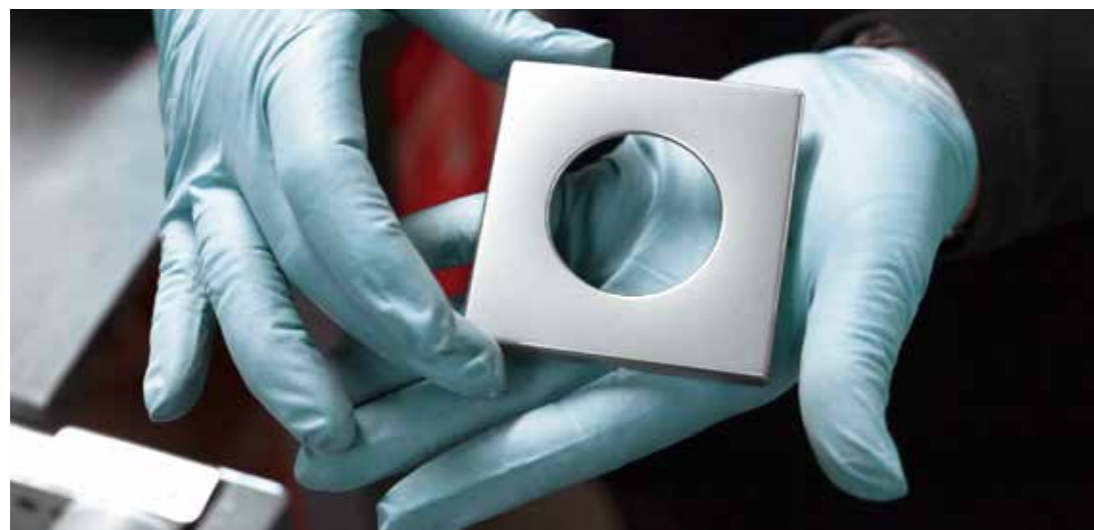

Сегодня компания JUNG, в которой работают более 1 200 сотрудников по всему миру, предлагает широкий ассортимент устройств, приложений и систем: выключатели, розетки, диммеры и датчики, а также системы со специальными задачами и функциями по управлению зданием. Все эти продукты изготавливаются в Германии. В Люнене помимо

производства выключателей и другого электрооборудования также находится современный логистический центр с многоярусным складом, а также отдел отгрузки. Поддерживая производство в Шальксмюле и Люнене, компания JUNG вносит немаловажный вклад в рост экономики и в обеспечение рабочими местами в регионе.





«Человек важнее выключателя»

Руководство предприятия убеждено в том, что качество продукции зависит от качества сотрудников, и что хороший климат на предприятии является основой для инноваций. Тот факт, что JUNG является семейным предприятием, способствует необходимой свободе действий. Под этим подразумеваются не только максимальная рентабельность инвестиций или анализ квартальных отчётов, но и долгосрочные мероприятия, может быть даже на

протяжении поколений. Руководство предприятия также гордится тем, что более 90 процентов производства осуществляется в Германии, поскольку это является важной предпосылкой для обеспечения высоких стандартов качества и невероятной универсальности. Кроме того, это знак качества, высоко ценимый за рубежом: маркировка «Сделано в Германии» положительно сказывается на экспорте.

JUNG ПО ВСЕМУ МИРУ

Bangkok	Moscow
Barcelona	New York
Colmar	Porto
Dubai	Seoul
Hong Kong	Shanghai
Istanbul	Singapore
Jakarta	Vienna
Kiev	Vilnius
Kuala Lumpur	

Знак качества JUNG «Сделано в Германии» высоко ценится в мире. Чтобы соответствовать требованиям клиентов по всему миру, семейное предприятие создаёт глобальную сеть: компания JUNG имеет дочерние компании в 17 странах и более 70 представительств на пяти континентах. Таким образом,

предприятие предлагает различные ноу-хау с учетом самых разнообразных требований и стандартов, а также особенностей страны. Для пользователей на местах это служит гарантией максимальной надёжности при использовании качественных электрических продуктов JUNG.

ЭКОЛОГИЧНОСТЬ

Защита климата и ресурсов уже давно стала важной темой, а экологическая деятельность является одной из величайших задач нашего времени. В компании JUNG этому всегда уделялось важное значение. Для этого требуется думать о будущих поколениях, а не о кратковременном успехе. Сохраняя приверженность производству исключительно в Германии, JUNG делает ставку на небольшие расстояния, а также на экологичное производство. Продукция JUNG также способствует защите климата. Так, интеллектуальные системы управления для умного дома и технология KNX помогают эффективно снизить потребление энергии и тем самым выброс CO₂. LS 990 в качестве составного элемента схемы особенно хорошо подходит для реализации этой задачи.



С января 2009 года JUNG стал первым членом DGNB (Немецкого Совета по Устойчивому Строительству) среди производителей выключателей. Таким образом, JUNG способствует устойчивому развитию и строительству.

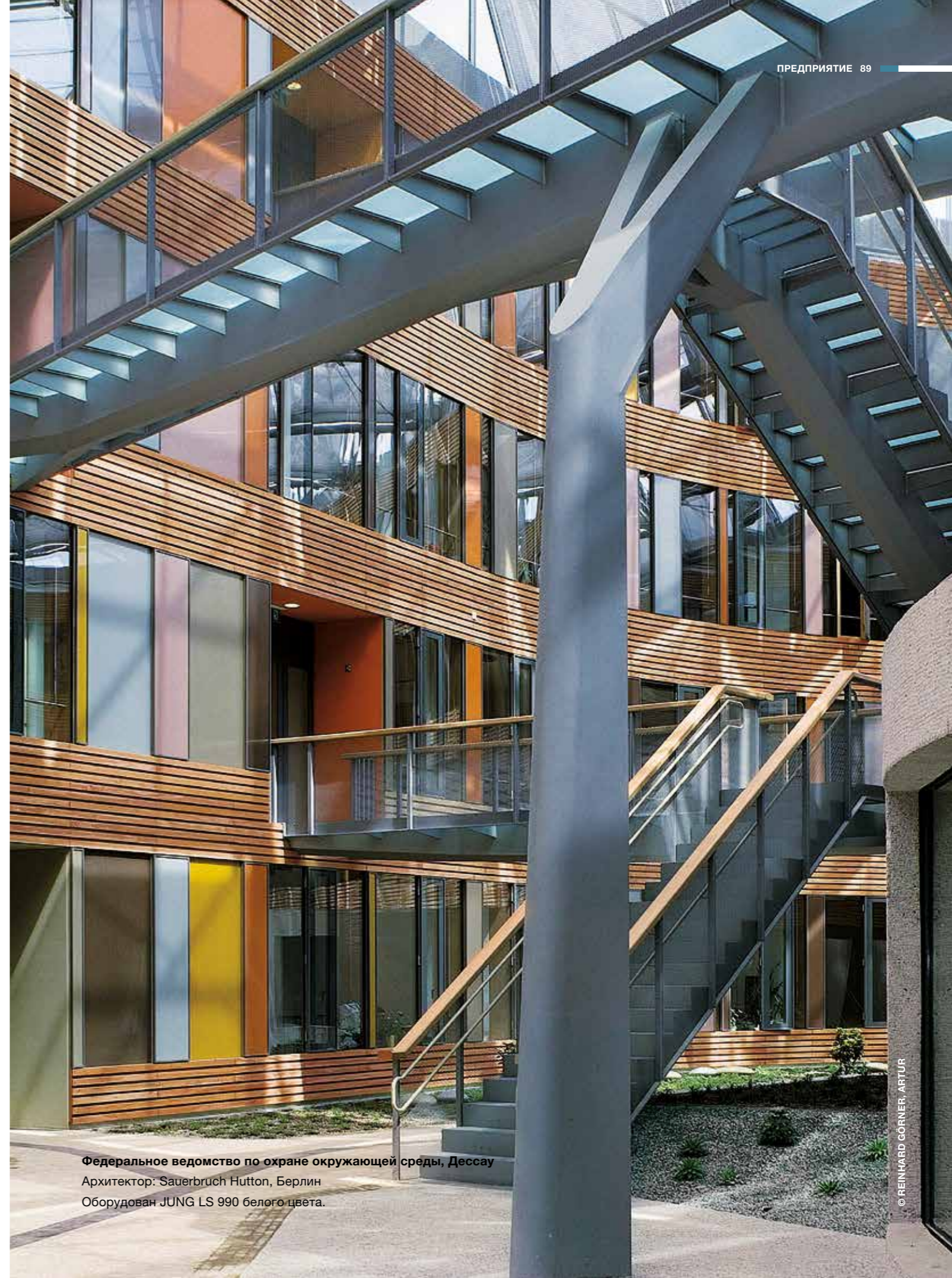

Федеральное ведомство по охране окружающей среды, Дессау
 Архитектор: Sauerbruch Hutton, Берлин
 Оборудован JUNG LS 990 белого цвета.

Вчера. Сегодня. Завтра.

Уже на протяжении 50 лет LS 990 остаётся неизменно актуальным. Это касается и дизайна, и конструкции. Интеграция любой технической инновации, от простого минималистичного выключателя, интеллектуальной панели управления для самых различных потребностей и до умного дома с KNX, осуществлялась и осуществляется без проблем. Дизайн LS 990 также не теряет актуальности и по сей день. Неподвластный времени, он вписывается в любую концепцию интерьера и занимает важное место в архитектуре. Вчера, сегодня и завтра.

ALBRECHT JUNG GMBH & CO. KG

Volmestraße 1
58579 Schalksmühle
Germany
Telefon +49 2355 806-0
Telefax +49 2355 806-204
kundencenter@jung.de

JUNG.DE

Центр логистики JUNG для Восточной Европы и Центральной Азии:

JUNG VILNIUS UAB

Senasis Ukmergės kelias 12,
Užubalių k., Avižienių sen.
Vilniaus r. sav.
Lithuania
Тел. +370-5 239 19 19
Факс +370-5 239 19 17
jung@jung.lt

JUNG.LT

Представительство
JUNG в Украине:

ТОВ ЮНГ УКРАЇНА

вул. Київська, 6В,
08132, м. Вишневе,
Київська обл., Україна,
Тел. +380 44536 99 46,
+380 44536 99 47
info@jung.ua

JUNG.UA

Шоурум

105120, Москва,
ул. Нижняя Сыромятническая,
д. 10, стр. 2В, этаж 2, офис 213

420066, Казань,
ул. Абсалямова 19,
помещение 1012
Тел. +7 937 573 92 22

Представительство JUNG в России:

ООО ЮНГ

115201, Москва
1-й Варшавский проезд,
д.2, стр.8, оф.408
Тел. +7 495 781 28 00
info@jung-russia.ru

195197, г. Санкт-Петербург,
Кондратьевский пр., д. 15,
корп. 3, литера И
(БЦ "Кондратьевский")
Тел. +7 812 318-36-50
jung@jung-russia.ru

620141, Екатеринбург,
переулок Мельковский, д. 5
Тел. +7 343 217 97 99
ekaterinburg@jung-russia.ru

420066, Казань,
ул. Абсалямова 19,
помещение 1012
Тел. +7 937 573 92 22

Представитель в Южном
Федеральном округе:
Тел. +7 938 428-88-89
info@jung-russia.ru

Представитель в Омске
Тел. +7 908 793 16 55
info@jung-russia.ru

Адреса представителей и
торговых партнёров
contacts.jung-russia.ru

Демонстрация системы
«УМНЫЙ ДОМ»:
knx.jung-russia.ru

JUNG-RUSSIA.RU